

SPLIT-TYPE AIR CONDITIONERS

INDOOR UNIT

MSZ-AY25VGKP2 MSZ-AY35VGKP2 MSZ-AY42VGKP2 MSZ-AY50VGKP2
MSZ-AY25VGK2 MSZ-AY35VGK2 MSZ-AY42VGK2 MSZ-AY50VGK2



OPERATING INSTRUCTIONS

BETJENINGSVEJLEDNING

BRUKSANVISNING

BRUKSANVISNING

KÄYTTÖOHJEET

KASUTUSJUHEND

LIETOŠANAS INSTRUKCIJAS

NAUDOJIMO INSTRUKCIJA

English

Dansk

Svenska

Norsk

Suomi

Eesti

Latviski

Lietuviškai

SPECIFICATIONS



SISÄLTÖ

■ TURVALLISUUSVAROTOIMET	1
■ HÄVITTÄMINEN	3
■ ERI OSIEN NIMET	4
■ TOIMENPITEET ENNEN KÄYTTÖÄ	5
■ TOIMINTATILOJEN VALITSEMINEN	6
■ TUULETTIMEN NOPEUDEN JA ILMAN VIRTAUSSUUNNAN SÄÄTÄMINEN	7
■ I-SAVE-TOIMINTO	8
■ CIRCULATOR-TOIMINTO	8
■ LOW NOISE MODE -TOIMINNON KÄYTTÖ	9
■ AIR PURIFYING -TOIMINTO	9
■ AJASTIMEN KÄYTTÖ (ON/OFF-AJASTIN)	10
■ VIIKKOAJASTIMEN KÄYTTÖ	11
■ HÄTÄTILAKÄYTTÖ	12
■ AUTOMAATTINEN UUDELLEENKÄYNNISTYSTOIMINTO	12
■ SELF CLEAN -TOIMINTO	12
■ PUHDISTUS	13
■ Wi-Fi-LIITÄNNÄN MÄÄRITTÄMINEN	15
■ KUN LUULET, ETTÄ ON SYNTYNYT ONGELMA	16
■ KUN ILMASTOINTILAITETTA EI AIOITA KÄYTTÄÄ PITKÄÄN AIKAAN	18
■ ASENNUSPAIKKA JA SÄHKÖTYÖT	18
■ TEKNISET TIEDOT (SPECIFICATIONS)	TEKNISET TIEDOT

FI



TURVALLISUUSVAROTOIMET

Sisä- ja/tai ulkoyksikössä esiintyvien merkkien selitykset











	VAROITUS (tulipalovaara)	Yksikössä käytetään syttyvää kylmäainetta. Jos kylmäainetta pääsee vuotamaan ja se pääsee kosketuksiin tulen tai lämmitysoosan kanssa, se synnyttää haitallista kaasua ja aiheuttaa tulipaloriskin.
	Lue KÄYTTÖOHJEET huolellisesti ennen käyttöä.	
	Huoltohenkilöstön on luettava KÄYTTÖOHJEET ja ASENNUSOPAS huolellisesti ennen käyttöä.	



- Koska tuotteessa on pyöriviä osia ja osia, jotka saattavat aiheuttaa sähköiskun, lue "Turvallisuusvarotoimet" ennen tuotteen käyttöä.
- Tässä olevat varoitukset ovat tärkeitä turvallisuutesi kannalta. Pehdy niihin huolellisesti.
- Kun olet lukenut tämän ohjekirjan, säilytä se asennusohjeiden kanssa paikassa, josta löydät sen helposti.
- Wi-Fi® on rekisteröity tavaramerkki, jonka omistaa Wi-Fi Alliance®.

Merkinnät ja niiden merkitykset

-  **VAROITUS** : Virheellinen käsittely saattaa aiheuttaa vakavan vaaratilanteen, josta on suurella todennäköisyydellä seurauksena vakava loukkaantuminen tai kuolema.
-  **HUOMIO** : Virheellinen käsittely saattaa johtaa vakavaan vaaratilanteeseen olosuhteista riippuen.











Ohjekirjassa käytettyjen kuvakkeiden merkitykset





-  : Vältä tekemästä.
-  : Seuraa ohjeita.
-  : Älä koskaan työnä sormeaa, keppiä jne.
-  : Älä koskaan nouse sisä- tai ulkoyksikön päälle äläkä laita mitään yksikön päälle.
-  : Sähköiskun vaara. Noudata varovaisuutta.
-  : Muista irrottaa virtajohton pistoke pistorasiasta.
-  : Katkaise virta.
-  : Tulipalovaara.
-  : Älä koskaan kosketa märin käsin.
-  : Älä koskaan roiskuta yksikköön vettä.

 VAROITUS	
	<p>Älä liitä virtajohtoa välipisteeseen, käytä jatkojohtoa tai liitä useita laitteita yhteen pistorasiaan.</p> <ul style="list-style-type: none"> • Tämä saattaa aiheuttaa ylikuumentumisen, tulipalon tai sähköiskun vaaran. <p>Tarkista, että pistoke on puhdas, ja työnä se sitten pistorasiaan.</p> <ul style="list-style-type: none"> • Likainen pistoke saattaa aiheuttaa tulipalon tai sähköiskun vaaran. <p>Älä niputa, vedä tai vaurioita virtajohtoa äläkä tee siihen muutoksia. Älä altista virtajohtoa kuumuudelle äläkä laita raskaita esineitä sen päälle.</p> <ul style="list-style-type: none"> • Tämä saattaa aiheuttaa tulipalon tai sähköiskun vaaran.

	<p>Älä siirrä OFF/ON-katkaisinta äläkä irrota virtajohtoa käytön aikana.</p> <ul style="list-style-type: none"> • Tämä saattaa synnyttää kipinöitä, jotka saattavat johtaa tulipalon syttymiseen. • Kun sisäyksikkö on kytketty pois päältä kaukosäätimellä, varmista, että katkaisin on OFF-asennossa, tai irrota virtajohton pistoke pistorasiasta. <p>Älä altista ruumistasi suoraan kylmälle ilmalle pitkiksi ajoiksi.</p> <ul style="list-style-type: none"> • Se saattaa olla haitallista terveydelle. <p>Käyttäjä ei saa asentaa, siirtää, purkaa eikä korjata yksikköä eikä tehdä siihen muutoksia.</p> <ul style="list-style-type: none"> • Asiatomasti käsitelty ilmastointilaitte voi aiheuttaa tulipalon, sähköiskun, loukkaantumisen, vesivahingon tms. Kysy lisätietoja jälleenmyyjältä. • Jos virtajohto on vaurioitunut, anna valmistajan tai huoltoliikkeen edustajan vaihtaa se vaaratilanteen välttämiseksi.
---	---

TURVALLISUUSVAROTOIMET

	<p>Varmista laitteen asennuksen, siirron tai huollon yhteydessä, että jäähdytyspiiriin ei pääse mitään muuta ainetta kuin määrättyä kylmäainetta (R32).</p> <ul style="list-style-type: none"> Jos piiriin pääsee vieraita aineita, kuten ilmaa, seurauksena saattaa olla liiallinen paineen nousu sekä räjähdys tai henkilövahinko. Muun kuin järjestelmälle määritetyn kylmäaineen käyttäminen aiheuttaa mekaanisen vian, järjestelmän toimintahäiriön tai laiteaurion. Pahimmassa tapauksessa tämä voi tehdä tuotteesta vaarallisen. <p>Tätä laitetta ei ole tarkoitettu fyysisesti tai henkisesti vajaakyisten, aistivammaisten tai kokemattomien henkilöiden (lapsen mukaan lukien) käyttöön, ellei heidän turvallisuudestaan vastaava henkilö ole opastanut tai neuvonut heitä laitteen käytössä.</p> <p>Lapsia on valvottava ja varmistettava, etteivät he leiki laitteella.</p>
 	<p>Älä työnnä sormea, keppiä tai muita esineitä ilman tulo- tai lähtöaukkoon.</p> <ul style="list-style-type: none"> Tämä saattaa johtaa loukkaantumiseen, sillä yksikön sisällä oleva tuuletin pyörii suurella nopeudella käytön aikana.
 	<p>Jos havaitset ilmastointilaitteen toiminnassa jotakin poikkeavaa (jos esimerkiksi haisee palaneelta), sammuta laite ja irrota virtajohto pistorasiasta tai käännä katkaisin OFF-asentoon.</p> <ul style="list-style-type: none"> Jos laitteen käyttöä jatketaan poikkeavasta tilasta huolimatta, seurauksena saattaa olla laitteen virhetoiminta, tulipalo tai sähköisku. Ota tässä tapauksessa yhteyttä laitteen toimittajaan.
 	<p>Jos ilmastointilaitte ei viilennä tai lämmitä, syynä saattaa olla kylmäaineen vuoto. Jos kylmäainevuoto havaitaan, lopeta käyttö, tuuleta huone huolellisesti ja ota välittömästi yhteys myyjään. Jos korjaustoimiin kuuluu kylmäaineen lisääminen, pyydä huoltoteknikolta lisätietoja.</p> <ul style="list-style-type: none"> Ilmastointilaitteessa käytetty kylmäaine ei ole haitallista. Tavallisesti vuotoa ei esiinny. Jos kylmäainetta kuitenkin pääsee vuotamaan ja joutuu kosketuksiin tulen tai lämmitysoosan, esimerkiksi lämpöpuhaltimen, kerosiiniämmityslaitteen tai keittolieden, kanssa, se synnyttää haitallista kaasua ja aiheuttaa tulipalovaaran. <p>Käyttäjää ei saa koskaan yrittää pestä sisäyksikön sisäpuolta. Jos yksikön sisäpuoli kaippaa puhdistusta, ota yhteys jälleenmyyjään.</p> <ul style="list-style-type: none"> Sopimaton pesuaine voi vahingoittaa yksikön sisällä olevia muovimateriaaleja, mistä voi aiheutua vesivuoto. Jos pesuainetta joutuu kosketuksiin moottorin sähköosien kanssa, voi tästä aiheutua toimintahäiriö, savua tai tulipalo. Laitetta täytyy säilyttää huoneessa, jossa ei ole jatkuvakäyttöisiä syytymislähteitä (kuten avotuli tai käytössä oleva kaasulaite tai sähkölämmitin). Huomaa, että kylmäaineet saattavat olla hajuttomia. Älä nopeuta huurteenpoistoa tai käytä muita kuin valmistajan suosittelemia puhdistusmenetelmiä. Älä puhkaise tai polta.
	<p>Sisäyksikön saa asentaa huoneisiin, joiden lattiapinta-ala ylittää annetut määritykset. Pyydä lisätietoja myyjältä.</p> <ul style="list-style-type: none"> AY25/35: 2,0 m², AY42: 2,5 m², AY50: 3,2 m² <p>Kun sisäyksikkö liitetään R32-kylmäainetta käyttävään useaa yksikköä ohjaavaan ulkoysikköön, pyydä jälleenmyyjältä lisätietoja määritetystä lattiapinta-alasta.</p>
	<p>Tämä laite on tarkoitettu erikoistuneiden tai koulutettujen henkilöiden käyttöön myymälöissä, pienteollisuudessa ja maataloilla sekä kouluttamattomien henkilöiden käyttöön kaupallisessa käytössä.</p> <p>Älä kosketa sisäyksikön yläosassa olevaa ilmanpuhdistuslaitetta käytön aikana.</p>
 HUOMIO	
	<p>Älä koske ilman tuloaukkoon äläkä sisä- tai ulkoysikön alumiiniviiniin.</p> <ul style="list-style-type: none"> Tämä saattaa johtaa loukkaantumiseen. <p>Älä käytä hyönteismyrkkyä tai syttyviä sumutteita yksikön lähellä.</p> <ul style="list-style-type: none"> Tämä saattaa johtaa tulipaloon tai yksikön turmeltumiseen. <p>Älä altista lemmikkieläimiä tai huonekasveja suoralle ilmvirralle.</p> <ul style="list-style-type: none"> Tämä saattaa johtaa lemmikin tai kasvin vahingoittumiseen. <p>Älä aseta muita sähkölaitteita tai huonekaluja sisä- tai ulkoysikön alle.</p> <ul style="list-style-type: none"> Yksiköstä saattaa tippua vettä, joka saattaa aiheuttaa vaurioita. <p>Älä jätä yksikköä asennusjalustalle, jos jalusta on vaurioitunut.</p> <ul style="list-style-type: none"> Yksikkö saattaa pudota ja aiheuttaa vaurioita. <p>Älä seiso epävakaaalla penkillä yksikön käyttämiseksi tai puhdistamiseksi.</p> <ul style="list-style-type: none"> Saatat loukkaantua, jos putoat.

	<p>Älä vedä virtajohdosta.</p> <ul style="list-style-type: none"> Tämä saattaa johtaa johdon ytimen vaurioitumiseen, josta saattaa olla seurauksena laitteen ylikuumentuminen tai tulipalo. <p>Älä lataa tai pura paristoja äläkä heitä niitä tuleen.</p> <ul style="list-style-type: none"> Paristot saattavat vuotaa, aiheuttaa tulipalon tai räjähtää. <p>Älä käytä yksikköä yli 4 tunnin ajan kosteusprosentin ollessa korkea (suht. kosteus 80 % tai enemmän) ja/tai jos ikkuna tai ulko-ovi on auki.</p> <ul style="list-style-type: none"> Tämä voi aiheuttaa ilmastointilaitteessa veden kondensoitumista, ja laitteesta voi tippua vettä, joka kastelee tai vahingoittaa huonekaluja. Veden kondensoituminen ilmastointilaitteessa voi johtaa homeen tai muun sienikasvuston muodostumiseen. <p>Älä käytä yksikköä mihinkään erikoistarkoitukseen, esimerkiksi ruuan säilytykseen, eläinten pesänä tai kasvien kasvattamiseen tai tarkkuusinstrumenttien tai taide-esineiden säilyttämiseen.</p> <ul style="list-style-type: none"> Esineiden laatu saattaa kärsiä, ja eläimet tai kasvit saattavat vahingoittua. <p>Älä altista polttolaitteita suoralle ilmvirralle.</p> <ul style="list-style-type: none"> Tämä saattaa johtaa epätavalliseen palamiseen. <p>Älä koskaan laita paristoja suuhun, jotta et niele niitä vahingossa.</p> <ul style="list-style-type: none"> Paristojen nieleminen voi aiheuttaa tukehtumis- ja/tai myrkytysvaaran.
	<p>Ennen kuin puhdistat yksikön, katkaise siitä virta ja irrota virtapisteke tai käännä katkaisin OFF-asentoon.</p> <ul style="list-style-type: none"> Tämä saattaa johtaa loukkaantumiseen, sillä yksikön sisällä oleva tuuletin pyörii suurella nopeudella käytön aikana. <p>Jos yksikkö on pitkään käyttämättä, irrota pistoke pistorasiasta tai käännä katkaisin OFF-asentoon.</p> <ul style="list-style-type: none"> Yksikköön saattaa kertyä likaa, mikä saattaa aiheuttaa ylikuumentumisen tai tulipalon. <p>Vaihda kaikki kaukosäätimen paristot uusiin samantyyppisiin paristoihin.</p> <ul style="list-style-type: none"> Vanhojen paristojen käyttäminen sekaisin uusien kanssa saattaa aiheuttaa ylikuumentumista, vuotoa tai räjähdystä. <p>Jos paristoneste joutuu kosketuksiin ihon tai vaatteiden kanssa, pese iho tai vaatteet läpikotaisin puhtaalla vedellä.</p> <ul style="list-style-type: none"> Jos paristonestettä joutuu silmiin, pese silmät tarkoin puhtaalla vedellä ja hakeudu välittömästi lääkärin hoitoon. <p>Huolehdi siitä, että alue on hyvin ilmastoitu, jos yksikköä käytetään samaan aikaan polttolaitteen kanssa.</p> <ul style="list-style-type: none"> Jos alue on riittämättömästi ilmastoitu, saattaa esiintyä happikatoa. <p>Älä käytä ilmastointilaitetta, kun lattiaa on käsitelty suoja-aineilla.</p> <ul style="list-style-type: none"> Suoja-aineiden ainesosat saattavat kiinnittyä sisäyksikön sisäpuolelle aiheuttaen vesivuotoja tai kosteuden muodostumista. <p>Käännä katkaisin OFF-asentoon ukonimalla, jos esiintyy salamointia.</p> <ul style="list-style-type: none"> Yksikkö saattaa vaurioitua salamaniskusta. <p>Kun ilmastointilaitetta on käytetty usean kauden ajan, tarkista ja huolla se tavallisten puhdistustoimien lisäksi.</p> <ul style="list-style-type: none"> Yksikköön kerääntyvät lika ja pöly saattavat aiheuttaa epämiellyttäviä hajuja, synnyttää sienikasvustoa, esimerkiksi homeita, tai tukkia poistoaukon, josta saattaa olla seurauksena veden vuotaminen sisäyksiköstä. Pyydä laitteen toimittajalta neuvoja laitteen tarkistukseen ja huoltoon, jotka vaativat erityistietämystä ja -taitoja.
	<p>Älä koske katkaisimiin märin käsin.</p> <ul style="list-style-type: none"> Saatat saada sähköiskun. <p>Älä puhdistaa ilmastointilaitetta vedellä äläkä laita sen päälle astioita, joissa on vettä, esimerkiksi kukkamaljakkoo.</p> <ul style="list-style-type: none"> Tämä saattaa aiheuttaa tulipalon tai sähköiskun vaaran.
	<p>Älä nouse tai laita mitään esineitä ulkoysikön päälle.</p> <ul style="list-style-type: none"> Saatat loukkaantua, jos putoat tai jos yksikön päällä oleva esine putoaa.





! TÄRKEÄÄ

Likaiset suodattimet voivat aiheuttaa ilmastointilaitteessa kondensatiota, mikä voi johtaa homeen tai muun sienikasvuston muodostumiseen. Tästä syystä suosittelemme ilmansuodattimien puhdistamista 2 viikon välein.

Varmista ennen käytön aloittamista, että vaakaasivikkeet ovat suljetussa asennossa. Jos laitetta käytetään vaakaasiipien ollessa avoimessa asennossa, ne eivät välttämättä palaa oikeaan asentoon.

TURVALLISUUSVAROTOIMET

Asennus

 VAROITUS	
	<p>Pyydä laitteen toimittajan asentamaan ilmastointilaite.</p> <ul style="list-style-type: none"> Käyttäjä ei saa asentaa sitä, koska sen asentamiseen vaaditaan erikoistietämystä ja -taitoja. Väärin asennettu ilmastointilaite saattaa aiheuttaa vesivuotoa, tulipalon tai sähköiskun. <p>Ilmastointilaitteella pitää olla oma virtalähteensä.</p> <ul style="list-style-type: none"> Jos laitteen kanssa käytetään jotain muuta virtalähdettä, laite saattaa ylikuumentua tai saattaa syttyä tulipalo. <p>Älä asenna yksikköä paikkaan, missä saattaa esiintyä tulenarvojen kaasujen vuotoa.</p> <ul style="list-style-type: none"> Jos vuotavaa kaasua kerääntyy yksikön ympärille, seurauksena saattaa olla räjähdys.
	<p>Maadoita yksikkö asianmukaisesti.</p> <ul style="list-style-type: none"> Älä kytke maata kaasuputkeen, vesiputkeen, ukkosenjohdattimeen tai puhelinlinjaan. Väärin maatettu yksikkö saattaa aiheuttaa sähköiskun.
 HUOMIO	
	<p>Asenna maavuotokytin, jos ilmastointilaitteen asennuspaikka sitä edellyttää (esim. erittäin kosteilla alueilla).</p> <ul style="list-style-type: none"> Jos maavuotokytintä ei asenneta, seurauksena saattaa olla sähköisku. <p>Varmista, että kerääntyvä vesi tyhjenetään kunnollisesti.</p> <ul style="list-style-type: none"> Jos tyhjennys ei tapahdu oikein, vettä saattaa tippua sisä- tai ulkoyksiköstä kastellen ja turmellen huonekaluja.

Jos laitteen toiminta on epänormaalia
Lopeta ilmastointilaitteen käyttö välittömästi ja ota yhteyttä laitteen toimittajaan.

Wi-Fi-liitäntä

 VAROITUS	
(Virheellisellä käsittelyllä saattaa olla vakavia seurauksia, mukaan lukien vakava loukkaantuminen tai kuolema.)	
	<p>Tätä laitetta voivat käyttää 8-vuotiaat ja sitä vanhemmat lapset sekä henkilöt, joilla on rajoittuneet fyysiset, aistinvaraiset tai henkiset kyvyt tai joilla ei ole käyttöosaamista ja kokemusta, jos heitä on opetettu tai ohjattu laitteen turvallisessa käytössä ja he ymmärtävät olemassa olevat vaarat.</p> <p>Lapset eivät saa leikkiä laitteella. Lapset eivät saa puhdistaa ja huoltaa laitetta ilman valvontaa.</p> <p>Älä käytä Wi-Fi-liitäntää lääkinnällisten sähkölaitteiden tai sellaisten henkilöiden läheisyydessä, jotka käyttävät lääketieteellistä laitetta, kuten pysyvää sydämentahdistinta tai implantoitua defibrillaattoria.</p> <ul style="list-style-type: none"> Se saattaa johtaa onnettomuuteen lääkinnällisen laitteen toimintavian takia. <p>Älä asenna Wi-Fi-liitäntää automaattisten hallintalaitteiden, kuten automaattiovien tai palohälyttimien läheisyyteen.</p> <ul style="list-style-type: none"> Se saattaa johtaa toimintavian aiheuttamiin onnettomuuksiin.
	<p>Älä koske Wi-Fi-liitäntään märillä käsillä.</p> <ul style="list-style-type: none"> Se saattaa vaurioittaa laitetta tai aiheuttaa sähköiskun tai tulipalon.
	<p>Älä roiskuta vettä Wi-Fi-liitäntään, äläkä käytä sitä kylpyhuoneessa.</p> <ul style="list-style-type: none"> Se saattaa vaurioittaa laitetta tai aiheuttaa sähköiskun tai tulipalon.
	<p>Kun Wi-Fi-liitäntä on pudonnut tai kannatin tai kaapeli on vaurioitunut, irrota virtajohdon pistoke tai kytke katkaisin OFF-asentoon.</p> <ul style="list-style-type: none"> Se saattaa aiheuttaa tulipalon tai sähköiskun vaaran. Ota tässä tapauksessa yhteyttä laitteen toimittajaan.
 HUOMIO	
(Virheellisellä käsittelyllä saattaa olla seurauksia, mukaan lukien henkilövahingot tai rakennuksen vahingot.)	
	<p>Älä seiso epävakaan porrasjakkaran päällä asentaessasi tai puhdistaessasi Wi-Fi-liitäntää.</p> <ul style="list-style-type: none"> Saatat loukkaantua, jos putoat. <p>Älä käytä Wi-Fi-liitäntää muiden langattomien laitteiden, mikroaaltouunien, langattomien puhelinten tai faksien läheisyydessä.</p> <ul style="list-style-type: none"> Se saattaa aiheuttaa toimintavian.

HÄVITTÄMINEN



Kuva 1

Mikäli toimitus sisältää paristot:
• Ota yhteyttä tuotteen toimittajaan tuotteen hävittämistä varten.

Huomautus: _____
Tämä kuvake koskee vain EU-maita.
Tämä kuvake on direktiivin 2012/19/EU artiklan 14 (tietoa käyttäjille) ja liitteen IX mukainen ja/tai asetuksen (EU) 2023/1542 artiklan 74 (tietoa loppukäyttäjille) ja liitteen VI mukainen.

MITSUBISHI ELECTRIC -tuotteesi on valmistettu korkealaatuisista materiaaleista ja osista, jotka voidaan helposti kierrättää ja/tai käyttää uudelleen. Tämä kuvake tarkoittaa sitä, että sähkö- ja elektroniikkalaitteet, paristot ja akut tulee niiden käyttöiän lopussa hävittää erillään kodin jätteistä. Jos kuvakkeen alla on kemiallinen kuvake (Kuva 1), tämä kemiallinen kuvake tarkoittaa sitä, että paristo tai akku sisältää raskasmetallia tietyssä väkevyydessä. Tämä ilmoitetaan seuraavasti:
Hg: elohopea (0,0005 %), Cd: kadmium (0,002 %), Pb: lyijy (0,004 %)
Euroopan unionin sisällä on erillisiä keräysjärjestelmiä käytettyjä sähkö- ja elektroniikkatuotteita sekä paristoja ja akkuja varten.
Hävitä tämä laite sekä paristot ja akut asianmukaisesti paikallisessa jätteenkeräys ja -hävityskeskuksessa.
Auta meitä suojelemaan ympäristöä.

ERI OSIEN NIMET

Sisäyksikkö

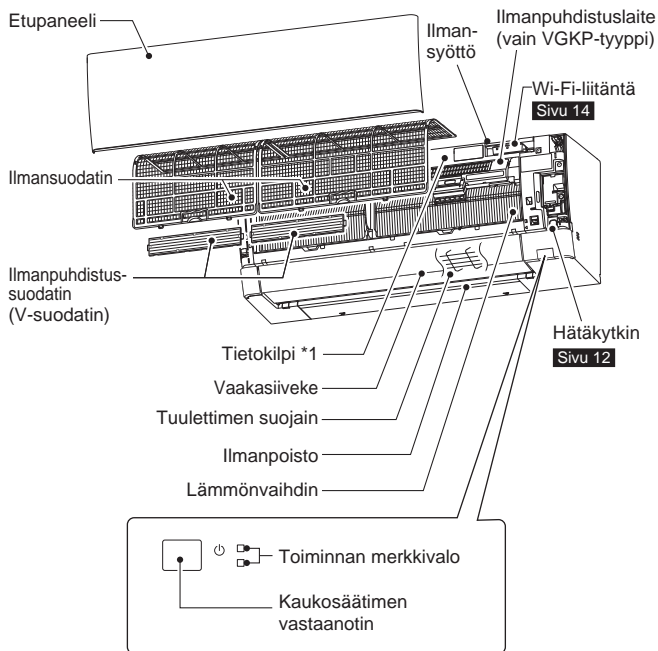

Ulkoyksikkö

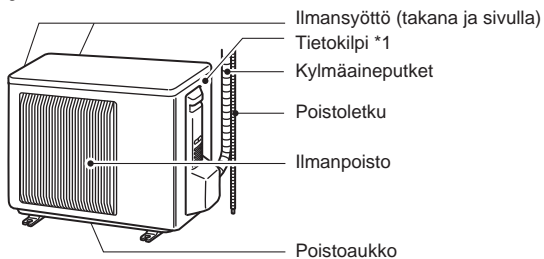

Ulkoyksiköt saattavat olla ukonäöltään erilaisia.

*1 Valmistusvuosi ja -kuukausi ilmaistaan tietokilvessä.

Kaukosäädin

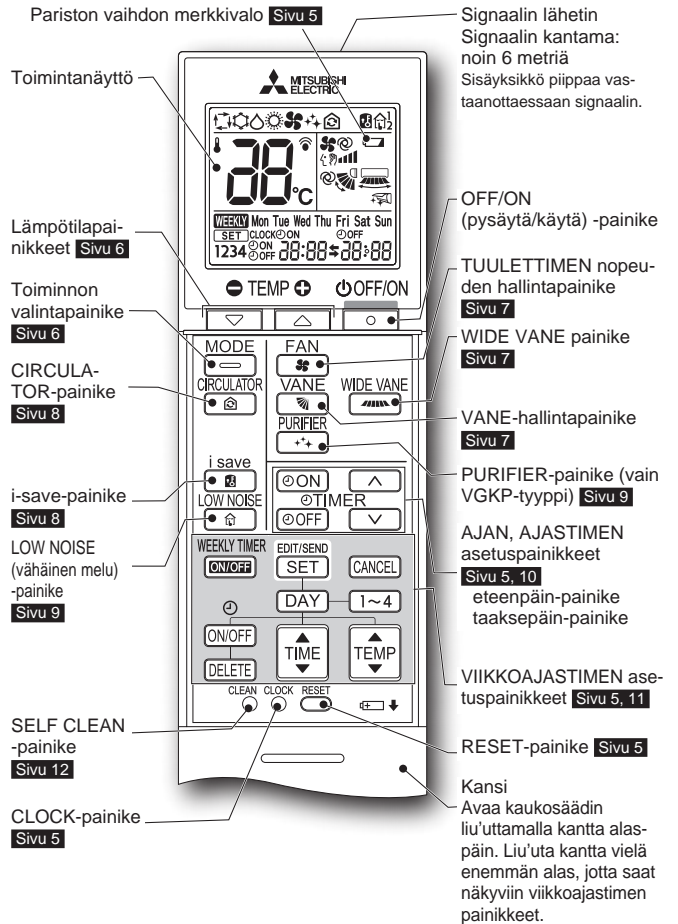

Kaukosäädin

Kun kaukosäädintä ei käytetä, aseta se tämän yksikön lähelle.

Käytä ainoastaan yksikön mukana tulevaa kaukosäädintä. Älä käytä muita kaukosäätimiä. Jos 2 tai useampia sisäyksiköitä asennetaan toistensa läheisyyteen, kaukosäädin saattaa vaikuttaa myös sisäyksikköön, jota ei ole tarkoitus käyttää.

TOIMENPITEET ENNEN KÄYTTÖÄ

Ennen käyttöä: Kytke virtajohto pistorasiaan ja/tai siirrä katkaisin päälle.

Kaukosäätimen paristojen asentaminen

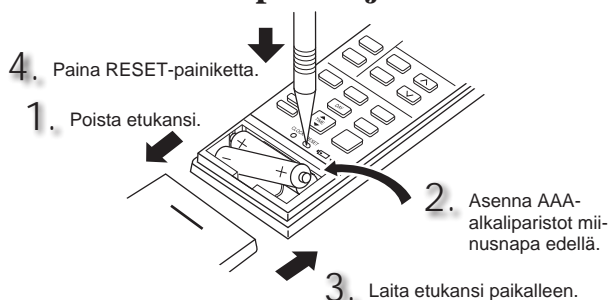

Huomautus:

- Tarkista, että paristot ovat oikein päin.
 - Älä käytä mangaaniparistoja tai vuotavia paristoja. Ne saattavat aiheuttaa kaukosäätimen virhetoimintaa.
 - Älä käytä ladattavia paristoja.
 - Pariston vaihdon merkkivalo syttyy, kun pariston virta on vähissä. Kun merkkivalon syttymisestä on kulunut noin 7 päivää, kaukosäädin lopettaa toiminnan.
 - Vaihda kaikki paristot uusiin samantyyppisiin paristoihin.
 - Paristot kestävät noin 1 vuoden. Paristot, joiden viimeinen myyntipäivä on mennyt, kestävät kuitenkin lyhyemmän ajan.
 - Paina RESET-painiketta varovasti ohuella esineellä.
- Jos RESET-painiketta ei paineta, kaukosäädin ei välttämättä toimi oikein.

Ajan asettaminen

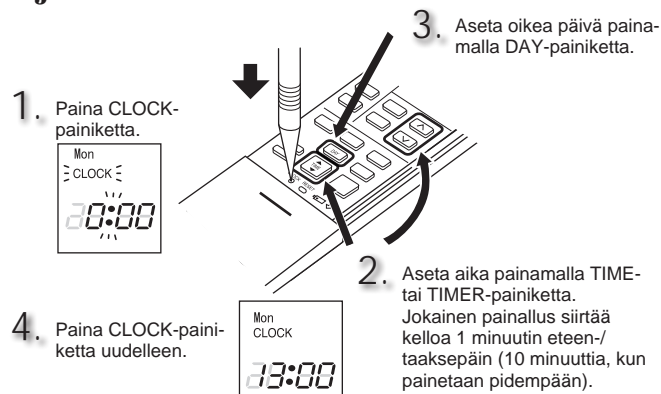

Huomautus:

- Paina CLOCK-painiketta varovasti ohuella esineellä.

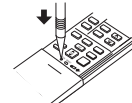

Huomautus:

Kaukosäätimen asettaminen käyttöön vain tietyn sisäyksikön kanssa
Huoneessa voidaan käyttää enintään 4 sisäyksikköä ja niiden langattomia kaukosäätimiä.

Voit käyttää sisäyksikköjä erikseen niiden kaukosäädinten kanssa määrittämällä numeron kullekin kaukosäätimelle sisäyksikön numeron mukaan. Tämä asetus voidaan määrittää vain, kun seuraavat ehdot täyttyvät:

- Kaukosäätimen virta on KATKAISTU (OFF).
- (1) Siirry pariliitostilaan pitämällä kaukosäätimen painiketta [1~4] painettuna 2 sekunnin ajan.
 - (2) Paina painiketta [1~4] uudelleen ja määritä kullekin kaukosäätimelle numero. Jokainen painikkeen [1~4] painaminen vaihtaa numeroa seuraavassa järjestyksessä: 1 → 2 → 3 → 4.
 - (3) Lopeta pariliitännän asetus painamalla painiketta [EDIT/SEND SET].
Kun käännät katkaisimen ON (PÄÄLLE) -asentoon, kaukosäädin, joka ensimmäiseksi lähettää signaalin sisäyksikölle, on kyseisen sisäyksikön kaukosäädin.
Kun ne on määritetty, sisäyksikkö vastaanottaa signaaleja vain määritetystä kaukosäätimestä.

TOIMINTATILOJEN VALITSEMINEN

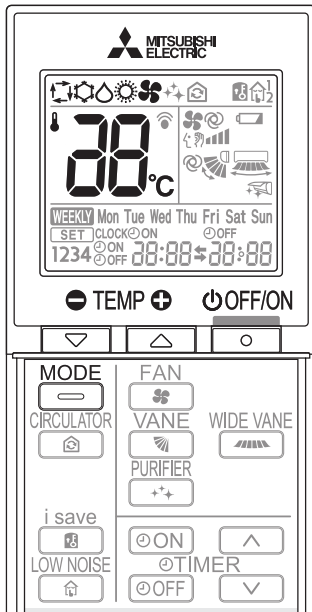

1 Käynnistä toiminto painamalla .

2 Valitse toimintatila painamalla . Jokainen painallus vaihtaa tilaa seuraavassa järjestyksessä:



3 Aseta lämpötila painamalla tai . Jokainen painallus nostaa tai laskee lämpötilaa yhdellä asteella.

Lopeta toiminto painamalla .

AUTO-tila (automaattinen säätö)

Yksikkö valitsee toimintatilan sen mukaan, kuinka suuri ero huonelämpötilan ja ilmastointilaitteessa asetetun lämpötilan välillä on. AUTO-tilan aikana yksikkö vaihtaa tilan (COOL↔HEAT), kun huonelämpötila poikkeaa 2°C asetetusta lämpötilasta yli 15 minuutin ajan.

Huomautus:

Auto-tilan käyttöä ei suositella, jos tämä sisäyksikkö on liitetty MXZ-tyyppin ulkoyksikköön. Jos useita sisäyksiköitä on käytössä yhtä aikaa, yksikkö ei välttämättä pysty vaihtamaan COOL- ja HEAT-tilojen välillä. Tällöin sisäyksikkö siirtyy valmiustilaan (katso merkkivalotaulukko).

COOL-tila

Voit viilentää ilman juuri haluamasi lämpöiseksi.

Huomautus:

Älä käytä COOL-tilaa kylmissä ulkolämpötiloissa (alle -10°C). Yksiköstä saattaa valua kondensoitunutta vettä, joka saattaa turmella huonekaluja.

DRY-tila

Kuivattaa huoneilman. Huone saattaa myös jäähtyä vähän. Lämpötilaa ei voida asettaa DRY-tilassa.

HEAT-tila

Voit lämmittää ilman juuri haluamasi lämpöiseksi.

FAN-tila

Kierrättää huoneen ilmaa.

Huomautus:

COOL/DRY-tilassa käytön jälkeen on suositeltavaa käyttää sisäyksikköä FAN-tilassa, jotta sen sisäosat kuivuvat.

Huomautus:

Usean ilmastointilaitteen käyttö

Yksi ulkoyksikkö voi ohjata kahta tai useampaa sisäyksikköä. Kun useita sisäyksiköitä käytetään samanaikaisesti, ilman jäähtytystä/kuivausta/tuuletusta ja lämmitystä ei voida tehdä samaan aikaan. Kun yhdessä yksikössä on valittuna COOL/DRY/FAN (jäähdytys/kuivaus/tuuletus) ja toisessa HEAT (lämmitys) tai toisin päin, viimeksi valittu yksikkö siirtyy valmiustilaan.

Toiminnan merkkivalo

Toimintomerkkivalo osoittaa yksikön toimintatilan.

VGK-typille

Merkkivalo	Toimintatila	Huonelämpötila
	Yksikkö on toiminnassa asetetun lämpötilan saavuttamiseksi	Poikkeaa noin 2°C tai enemmän asetetusta lämpötilasta
	Huonelämpötila lähestyy asetettua lämpötilaa	Poikkeaa noin 1-2°C asetetusta lämpötilasta
	Valmiustila (vain käytettäessä useita yksiköitä)	—

Palaa Ei pala Viilkkuu

VGKP-typille

Merkkivalo	Toimintatila	Huonelämpötila
	Valmiustila (vain käytettäessä useita yksiköitä)	—

Palaa Viilkkuu

TUULETTIMEN NOPEUDEN JA ILMAN VIRTAUSSUUNNAN SÄÄTÄMINEN

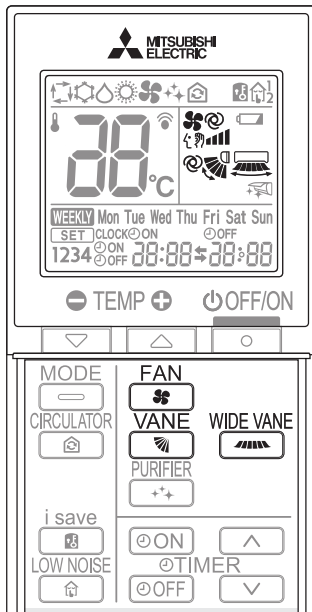

Tuulettimen nopeus

1 Valitse tuulettimen nopeus painamalla . Jokainen painallus vaihtaa tuulettimen nopeutta seuraavassa järjestyksessä:

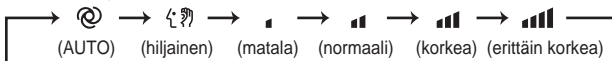

- Sisäyksiköstä kuuluu kaksi lyhyttä piippausta, kun yksikkö on asetettu AUTO-tilaan.
- Käytä tuulettimen suurempaa nopeutta huoneen nopeampaa jäähdytystä/lämmitystä varten. Tuulettimen nopeutta kannattaa vähentää, kun huone on riittävän viileä/lämmin.
- Pienemmällä nopeudella tuuletin on hiljaisempi.

Huomautus:

Usean ilmastointilaitteen käyttö

Jos useita sisäyksiköitä käytetään samanaikaisesti yhden ulkoyksikön kautta lämmittämiseen, ilmavirran lämpötila saattaa olla alhainen. Tällöisessä tapauksessa tuulettimen nopeudeksi kannattaa valita AUTO.

Ilmanvirtauksen suunta ylös-alas

1 Valitse ilman virtaussuunta painamalla . Jokainen painallus vaihtaa ilmavirran suuntaa seuraavassa järjestyksessä:

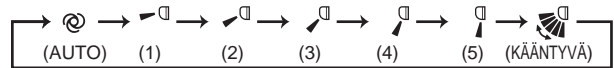

(AUTO).....Siiveke on asetettu siten, että ilman virtaussuunta on mahdollisimman tehokas. COOL/DRY/FAN: vaakasuora-asento. HEAT: alaspäin.

(manuaalinen) ...Jotta ilmastointi olisi mahdollisimman tehokasta, valitse yläasento COOL- ja DRY-toiminnoille ja ala-asento HEAT-toiminnoille. Jos ala-asento valitaan COOL- tai DRY-toiminnoiden aikana, siiveke siirtyy automaattisesti yläasentoon 0,5–1 tunnin kuluttua, jotta kondensoitunut vesi ei pääse tippumaan yksiköstä.

(kääntyvä).....Siiveke liikkuu vuorotellen ylös ja alas.

- Sisäyksiköstä kuuluu kaksi lyhyttä piippausta, kun yksikkö on asetettu AUTO-tilaan.
- Käytä aina kaukosäädintä, kun vaihdat ilmavirran suuntaa. Vaakasiipien siirtäminen käsillä aiheuttaa toimintahäiriön.
- Kun virtakatkaisin kytketään käyttöön, vaakasiipien asento palautetaan minuutin kuluessa, minkä jälkeen toiminto käynnistyy. Samoin tapahtuu jäähdystoiminnoiden hätätilakäytön aikana.
- Jos vaakasiivet näyttävät olevan epänormaalissa asennossa, katso sivu 18.

Ilmanvirtauksen suunta vasen-oikea

Valitse ilman virtaussuunta painamalla . Jokainen painallus vaihtaa ilmavirran suuntaa seuraavassa järjestyksessä:

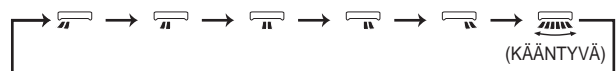

I-SAVE-TOIMINTO

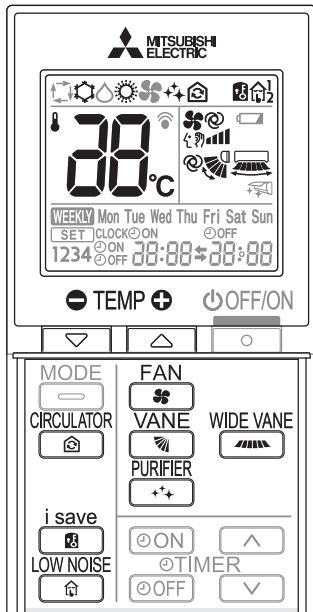

Yksinkertaisella palautustoiminnolla voidaan palauttaa usein käytetty (esiasetettu) asetus kerran  -painiketta painamalla. Painamalla painiketta uudelleen voidaan palata nopeasti edelliseen asetukseen.

1

Voit valita i-save-tilan COOL-, CIRCULATOR- ja HEAT-tilassa tai LOW NOISE MODE -toiminnon aikana painamalla .

2

Aseta lämpötila, tuulettimen nopeus ja ilman virtaus-suunta.

- Sama asetus valitaan seuraavalla kerralla yksinkertaisesti painamalla .
- Kaksi asetusta voidaan tallentaa. (Yksi COOL-/CIRCULATOR -tilalle, toinen HEAT-tilalle)
- Valitse sopiva lämpötila, tuulettimen nopeus ja ilman virtaus-suunta huoneen mukaan.

Peruuta i-save-toiminto painamalla  uudelleen.
• i-save-toiminto perutaan myös MODE-painiketta painettaessa.

Huomautus:

Käyttöesimerkki:

- Alhaisen virrankulutuksen tila
Aseta lämpötila 2-3°C lämpimämmäksi COOL-tilassa ja viileämmäksi HEAT-tilassa. Tämä asetus soveltuu huoneisiin, joissa ei asuta, ja nukkumisen ajaksi.
- Usein käytettyjen asetusten tallentaminen
Tallenna COOL-, CIRCULATOR- ja HEAT-tilan ja LOW NOISE MODE -toiminnon asetukset, joita käytät usein. Näin voit valita asetuksen yhdellä painikkeen painalluksella.

CIRCULATOR-TOIMINTO

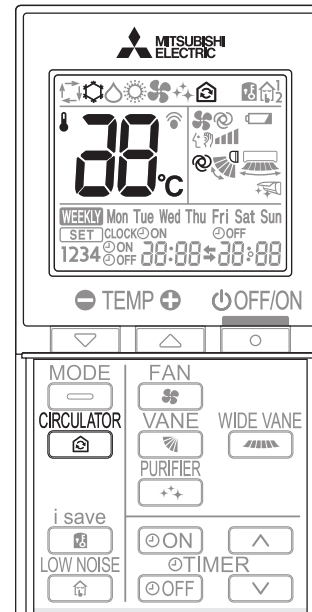

Jos sisälämpötila saavuttaa asetetun lämpötilan, ulkoyksikkö sammuu ja sisäyksikön FAN-toiminto alkaa toimia sisäilman kierrättämiseksi. Tuulettimen nopeutta ja ilman virtaus-suuntaa voidaan muuttaa mieltymysten mukaisesti.

Ulkoyksikkö käynnistyy automaattisesti, kun sisälämpötila laskee asetettua lämpötilaa alhaisemmaksi.

1

Ota CIRCULATOR-toiminto (ilmankierto) käyttöön painamalla  HEAT-tilan aikana **sivu 6**.

Yksikkö alkaa tuulettaa FAN-toiminnolla, jos sisälämpötila saavuttaa asetetun lämpötilan.

2



Aseta tuulettimen nopeus ja ilman virtaus-suunta.

- Tuulettimen nopeus ja ilman virtaus-suunta ovat samat HEAT- ja CIRCULATOR-toiminnoissa.
- Ilmanvaihto alkaa pienellä tuulettimen nopeudella, jos valittuna on tuulettimen AUTO-nopeus.

Poistu CIRCULATOR-tilasta painamalla uudelleen .

Huomautus:

CIRCULATOR-toiminto ei toimi seuraavissa tilanteissa.

- AUTO-tila (automaattinen säätö) on valittu.
- Laite suorittaa huurteenpoistoa.
- Sisäyksikkö on liitetty useaa yksikköä ohjaavaan ulkoyksikköön.
Vaikka sisäyksiköstä kuuluu vastaanotettu ääni ja kaukosäätimessä näkyy merkki , kun  -painiketta painetaan, CIRCULATOR-toiminto ei toimi monipisteliitännässä.
- FAN-toiminto saattaa tuntua kylmältä tuulelta.
Laske FAN-tuulettimen nopeutta tai säädä ilman virtaus-suuntaa niin, että vältät tuulen, jos tunnet olosi epä mukavaksi kylmässä tuulessa.

LOW NOISE MODE -TOIMINNON KÄYTTÖ

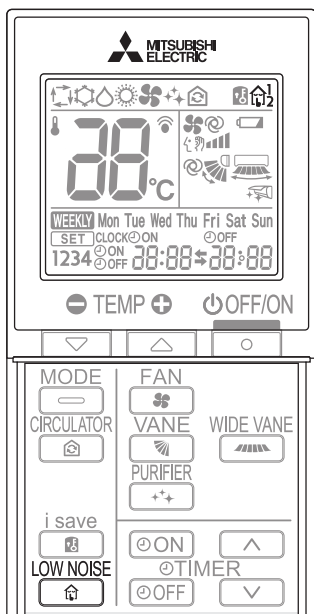

LOW NOISE MODE -toiminto vähentää ulkoyksikön melutasoa. LOW NOISE MODE -toiminnossa on 2 tilaa. Toiminto tilassa 2 on hiljaisempi kuin tilassa 1.

1

Paina käytön aikana valitaksesi toimintotilan. Painikkeen painaminen muuttaa tilaa seuraavassa järjestyksessä.



Kunkin tilan tiedot ovat seuraavat:

LOW NOISE MODE 1

- Se on hiljaisempi tila kuin normaali käyttötila.

LOW NOISE MODE 2

- Se on hiljaisempi kuin käyttö tilassa 1.
- Toiminnan ilmaisimen lamppu himmenee.
- Kun signaali vastaanotetaan kaukosäätimestä, toiminnan merkkivalo vilkkuu kaksi kertaa normaalilla kirkkaudella.
- Äänimerkki ei kuulu, paitsi kun toiminto käynnistetään tai pysäytetään.

Voit peruuttaa LOW NOISE MODE -toiminnon käytön painamalla useita kertoja.

Huomautus:

- Jäähdytys-/lämmitysteho saattaa laskea.
- Ulkoyksikön melutaso ei välttämättä muutu käyttöolosuhteiden mukaan, esimerkiksi heti laitteen käynnistyksen jälkeen tai suojausajan aikana.
- Sisäyksikön tuulettimen nopeus ei muutu.
- Toiminnan ilmaisimen lamppua on vaikea erottaa kirkkaassa huoneessa.

AIR PURIFYING -TOIMINTO

<vain VGKP-tyyppi>

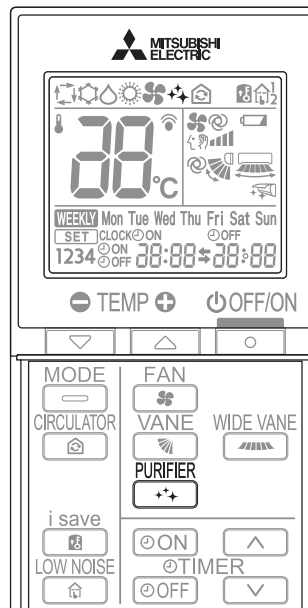

AIR PURIFYING -toiminnossa sisäyksikön ilmapuhdistuslaite poistaa ilmasta sienikasvustoa, viruksia, hometta ja allergiaa aiheuttavia aineita.

1

Käynnistä AIR PURIFYING -toiminto painamalla .
• AIR PURIFYING -merkkivalo syttyy. (näyttö)

Huomautus:

PIKAILMANPUHDISTUSSARJA

Kun ilmastointilaitte on pois päältä, -painikkeen painaminen käynnistää AIR PURIFYING -toiminnon FAN-tilassa.

Peruuta AIR PURIFYING -toiminto painamalla uudelleen.

- AIR PURIFYING -merkkivalo sammuu. (näyttö)

Huomautus:

- Älä koske ilmapuhdistuslaitteeseen käytön aikana. Vaikka ilmapuhdistuslaite on rakenteeltaan suojattu, kosketuksesta voi olla vakavia seurauksia, koska laite käyttää korkeajännitteistä sähköä.
- Ilmapuhdistustoiminnon aikana voi kuulua sähisevä ääni. Ääni syntyy, kun plasman varaus purkautuu. Kyseessä ei ole virhetoiminto.
- Ilmapuhdistuksen merkkivalo ei syty, jos etupaneeli ei ole kokonaan suljettuna.

AJASTIMEN KÄYTTÖ (ON/OFF-AJASTIN)

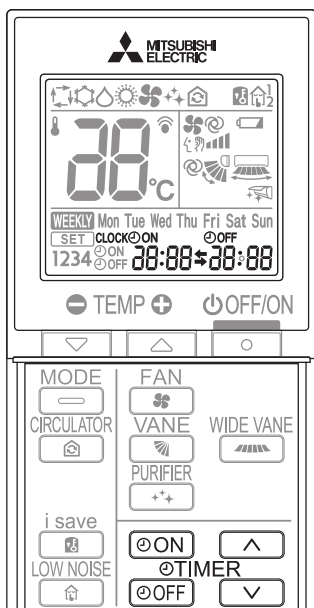

1 Aseta ajastin käytön aikana painamalla **ON** tai **OFF**.

ON (ON-ajastin) : Yksikkö kytkeytyy päälle määritetyllä hetkellä.

OFF (OFF-ajastin) : Yksikkö kytkeytyy pois päältä määritetyllä hetkellä.

* **ON** tai **OFF** vilkkuu.

* Varmista, että aika ja päivä on asetettu oikein. **Sivu 5**

2 Aseta ajastimen aika painamalla **▲** (eteenpäin) ja **▼** (taaksepäin).

Jokainen painallus muuttaa asetetun ajan 10 minuuttia eteen-/taaksepäin.

• Aseta ajastin, kun **ON** tai **OFF** vilkkuu.

Peruuta ajastin painamalla **ON** tai **OFF** uudelleen.

Huomautus:

- ON- ja OFF-ajastimet voidaan asettaa yhdessä. **S** merkki kertoo ajastintointojen järjestyksen.
- Jos virta katkeaa, kun ON/OFF-ajastin on asetettu, katso **sivu 12**, "Automaattinen uudelleenkäynnistystoiminto".

VIKKOAJASTIMEN KÄYTTÖ

- Enintään 4 ON- tai OFF-ajastinta voidaan asettaa viikon eri päiville.
- Enintään 28 ON- tai OFF-ajastinta voidaan säätää viikon ajalle.

Esim.: Asetuksena on arkinen 24°C heräämisestä kotoa lähtöön asti ja 27°C kotiinpaluusta nukkumaan menoon asti.
Asetuksena on viikonloppuisin 27°C heräämisestä aikaiseen nukkumaan menoon asti.

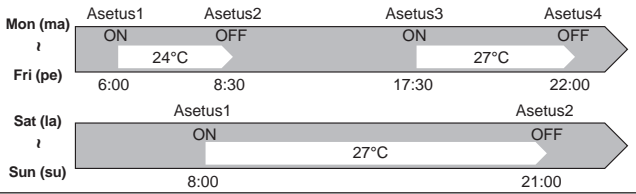

Huomautus:

Helppo ON/OFF-ajastin on käytettävissä viikkoajastimen ollessa käytössä. Tällöin ON/OFF-ajastimella on etusija viikkoajastimeen nähden, ja viikkoajastimen toiminta jatkuu jälleen, kun ON/OFF-ajastimen toiminta on päättynyt.

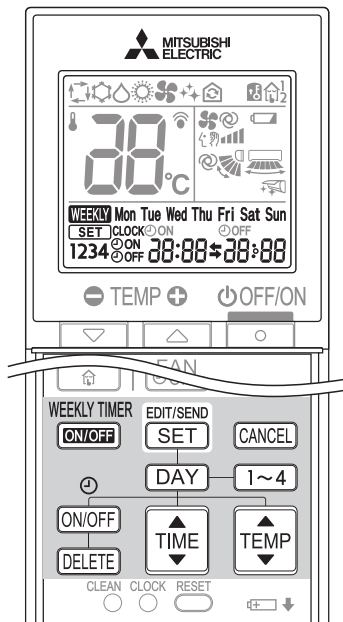

Viikkoajastimen asettaminen

* Varmista, että aika ja päivä on asetettu oikein.

1 Avaa viikkoajastimen asetustila painamalla **EDIT/SEND** / **SET**.

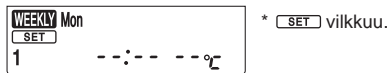

2 Paina **DAY** ja **1~4** ja valitse asetettava päivä ja numero.

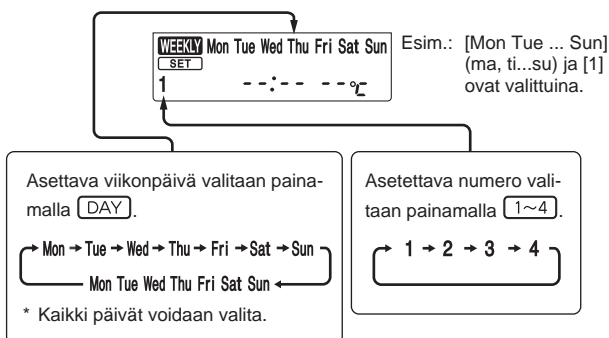

3 Paina **ON/OFF**, **TIME** ja **TEMP** ja aseta ON/OFF, aika ja lämpötila.

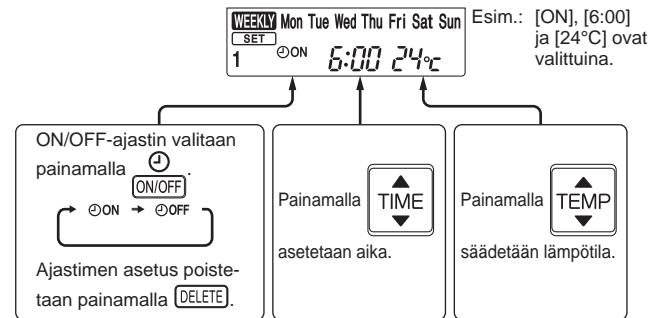

Paina **DAY** ja **1~4** ja tee ajastimen asetukset muille päiville ja/tai numeroille.

4 Voit lopettaa viikkoajastimen asetusten tekemisen ja siirtää ne painamalla **EDIT/SEND** / **SET**.



Huomautus:

- Siirrä viikkoajastimen tiedot sisäyksikköön painamalla **EDIT/SEND** / **SET**. Osoita kaukosäätimellä sisäyksikköä 3 sekuntia.
- Kun teet ajastimeen asetuksia useammalle kuin yhdelle viikonpäivälle tai yhdelle numerolle, painiketta **EDIT/SEND** / **SET** ei tarvitse painaa jokaisen asetuksen yhteydessä. Kun olet tehnyt kaikki asetukset, paina **EDIT/SEND** / **SET**. Kaikki viikkoajastimen asetukset tallennetaan.
- Voit poistaa kaikki viikkoajastimen asetukset, kun avaat viikkoajastimen asetustilan painamalla **EDIT/SEND** / **SET** ja pitämällä painikkeen **DELETE** painettuna 5 sekunnin ajan. Osoita kaukosäätimellä sisäyksikköä.

5 Kytke viikkoajastin käyttöön (ON) painamalla **WEEKLY TIMER** / **ON/OFF**. (**WEEKLY**-merkkivalo syttyy.)

* Kun viikkoajastin on ON-tilassa, syttyy sen viikonpäivän merkkivalo, jonka ajastinasetus on valmis.

Voit kytkeä viikkoajastimen pois käytöstä (OFF) painamalla uudelleen **WEEKLY TIMER** / **ON/OFF**. (**WEEKLY** sammuu.)

Huomautus:

Tallennettuja asetuksia ei poisteta, kun viikkoajastin kytketään pois käytöstä (OFF).

Viikkoajastimen asetusten tarkistaminen

1 Avaa viikkoajastimen asetustila painamalla **EDIT/SEND** / **SET**.

* **SET** viikkuu.

2 Paina **DAY** tai **1~4**, kun haluat tarkastella tietyn päivän tai numeron asetuksia.

Voit poistua viikkoajastimen asetuksista painamalla **CANCEL**.

Huomautus:

Kun kaikki viikon päivät ovat valittuna asetusten tarkastelua varten ja niiden joukossa on poikkeava asetus, näytössä näkyy --:-- °C.

HÄTÄTILAKÄYTTÖ

Jos kaukosäädintä ei voida käyttää...

Hätätiläkäyttö voidaan ottaa käyttöön painamalla sisäyksikön hätäkytkintä (E.O. SW).

Jokainen E.O. SW-kytkimen painallus vaihtaa tilaa seuraavassa järjestyksessä:

Toiminnan merkivalo

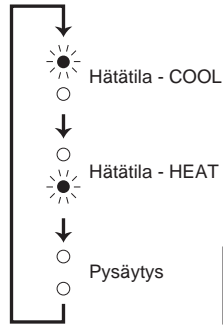
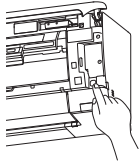

Asetettu lämpötila : 24°C
Tuulettimen nopeus : normaali
Vaakasiiveke : automaattinen

Huomautus:

- Käytön ensimmäiset 30 minuuttia ovat testiajoa. Lämpötilansäätö ei toimi, ja tuulettimen nopeus on asetettu korkeaksi.
- Lämmitystoiminnon hätätiläkäytön yhteydessä tuulettimen nopeus nousee asteittain puhaltamaan ulos lämmintä ilmaa.
- Jäähdytystoiminnon hätätiläkäytön yhteydessä vaakasiivekkeiden asento nolataan minuutin kuluessa, minkä jälkeen toiminto käynnistyy.

AUTOMAATTINEN UUELLEENKÄYNNISTYSTOIMINTO

Jos virta katkeaa tai päävirta kytketään pois päältä käytön aikana, "Automaattinen uudelleenkäynnistystoiminto" käynnistää toiminnon automaattisesti samassa tilassa, kuin joka oli otettu käyttöön kaukosäätimellä juuri ennen päävirran katkaisemista. Jos ajastin on asetettu, ajastinasetus peruutetaan ja yksikkö aloittaa toiminnon, kun virta kytketään uudelleen.

Jos et halua käyttää tätä toimintoa, ota yhteyttä huoltoedustajaan, koska yksikön asetus pitää tällöin vaihtaa.

SELF CLEAN -TOIMINTO

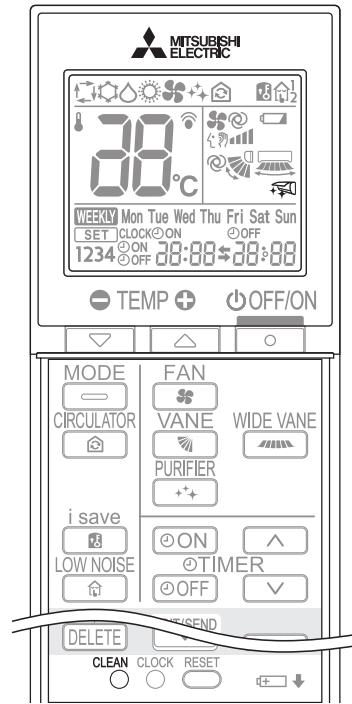

SELF CLEAN -toiminto auttaa pitämään yksikön puhtaana ja estämään homeen kerääntymisen noin 25 minuuttia kestävä FAN-toiminnon avulla. SELF CLEAN on suositeltavaa pitää aina toiminnassa.

1

Käynnistä SELF CLEAN -toiminto painamalla .

- Yksikkö suorittaa SELF CLEAN -toiminnon, kun se pysäytetään [OFF/ON]-painikkeella tai OFF-ajastimella COOL- tai DRY-toiminnon jälkeen. Toiminnan merkivalo syttyy. (näyttö)
- SELF CLEAN -toimintoa ei suoriteta, kun COOL- tai DRY-toiminto on käynnissä alle kolmen minuutin ajan.

Pysäytä SELF CLEAN -toiminto painamalla uudelleen.

- [OFF/ON]-painikkeen painaminen ei pysäytä SELF CLEAN -toimintoa.

Huomautus:

- Tuuletin pysähtyy ensimmäisen kolmen minuutin ajaksi SELF CLEAN -toiminnon aikana.
- Useita järjestelmiä käytettäessä yksiköstä tuleva ilma saattaa lämmentä. Tässä tapauksessa SELF CLEAN -toiminto peruutetaan automaattisesti, jotta huonelämpötila ei nousisi liikaa.

FI

PUHDISTUS

Ohjeet:

- Kytke virtalähde pois päältä tai käännä virtakatkaisin pois päältä ennen puhdistamista.
- Älä koske metalliosiin käsin.
- Älä käytä bensiiniä, tinneriä, kiillotusjauhetta tai hyönteismyrkkyä.
- Pese näkyvä lika neutraalilla keittiöpuhdistusaineella, jota on laimennettu haalealla vedellä määrättyyn pitoisuuteen, ja pyyhi puhdistusaine sitten kostealla liinalla.
- Älä käytä kuurausharjaa, kovaa sientä tai vastaavaa.
- Älä liota tai huuhtelee vaakasiivekettä.
- Älä käytä vettä, jonka lämpötila on yli 50°C.
- Älä yritä kuivata osia suorassa auringonpaisteessa tai lämmöllä tai tulella.
- Älä käytä liikaa voimaa tuulettimen käsittelyssä, jotta se ei halkea tai vaurioidu.

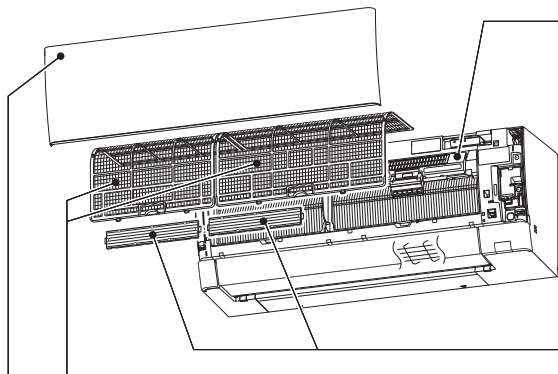

Ilmansuodatin (Ilmaa puhdistava suodatin)

Kun on aika puhdistaa suodatin Toiminnan merkkivalo vilkkuu käytön alkaessa ja pysähtyessä, mikä tarkoittaa, että suodatin on puhdistettava.

- Poista lika imurilla tai huuhtelee vedellä.
- Pese vedellä ja kuivaa hyvin varjossa.

Suodattimen puhdistuksen jälkeen Voit nollata toiminnan merkkivalon vilkkumisen kytkemällä katkaisimen päälle ja käyttämällä kauko-ohjainta seuraavasti.

- Pidä -painiketta painettuna, kunnes sisäyksikkö antaa äänimerkin kauko-ohjaimen ollessa POIS PÄÄLTÄ.

Ilmanpuhdistuslaite (vain VGKP-tyyppi)

3 kuukauden välein:

- Poista lika imurilla.
- Jos lika ei irtoa imurilla:
- Liota suodatinta kehikkonsa kanssa haaleassa vedessä ja huuhtelee suodatin.
 - Kuivaa suodatin pesun jälkeen huolellisesti varjossa.

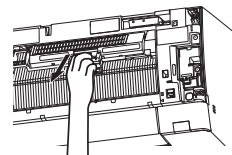

Ilmanpuhdistussuodatin (V-suodatin, VGKP-tyyppi, lisävaruste)

3 kuukauden välein:

- Poista lika imurilla.
- Jos lika ei irtoa imurilla:
- Liota suodatinta ja sen kehystä haaleassa vedessä ja huuhtelee.
 - Kuivaa se pesun jälkeen huolellisesti varjossa. Asenna kaikki ilmansuodattimen läpät.

Vuosittain:

- Vaihda ilmanpuhdistimen suodatin suorituskyvyn säilyttämiseksi.
- Osanumero **MAC-2470FT-E**

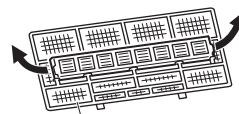

Irrota vetämällä ilmansuodattimesta

Etupaneeli

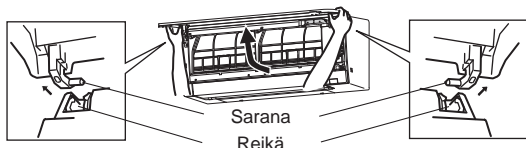

1. Nosta etupaneeliä, kunnes kuuluu "naksahdus".
2. Pidä kiinni saranoista ja vedä etupaneeli pois paikaltaan yllä olevassa kuvassa esitetyllä tavalla.
 - Pyyhi pehmeällä, kuivalla kankaalla tai huuhtelee vedellä.
 - Älä liota vedessä yli kahta tuntia.
 - Kuivaa huolellisesti varjossa ennen asennusta.
3. Asenna etupaneeli päinvastaisessa järjestyksessä irrotukseen nähden. Sulje etupaneeli tiukasti ja paina nuolilla osoitetuista kohdista.

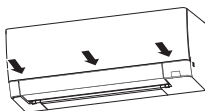

! Tärkeää

- Laitteen suorituskyky säilyy korkeana ja virrankulutus vähenee, kun suodattimet puhdistetaan säännöllisesti.
- Likaiset suodattimet voivat aiheuttaa kondensaatiota ilmastointilaitteessa, mikä voi johtaa homeen tai muun sienikasvuston muodostumiseen. Tästä syystä suosittelemme ilmansuodattimien puhdistamista 2 viikon välein.

PUHDISTUS

Nämä tiedot perustuvat ASETUKSEEN (EU) n:o 528/2012

MALLIN NIMI	Käsitelty esine (Osien nimi)	Aktiiviset aineet (CAS-nro)	Ominaisuus	Käyttöohje (Turvallisen käsittelyn tiedot)
MSZ-AY25/35/42/50VGKP2 MSZ-AY25/35/42/50VGK2	SUODATIN	Dimetyylioktadekyyli[3- (trimetoksisilyyli) propyyli]-ammoniumkloridi (27668-52-6) Hopea-natrium-vety-sirkonium- fosfaatti (265647-11-8) 2-oktyyli-2H-isotiatsoli-3-oni (OIT) (26530-20-1)	Virustentorjunta Antibakteerinen Homeenesto	<ul style="list-style-type: none">• Käytä tätä tuotetta käyttöohjeen mukaisesti ja vain suunniteltuun käyttötarkoitukseen.• Älä laita suuhun. Pidä poissa lasten ulottuvilta.
MAC-2470FT-E	SUODATIN	Dimetyylioktadekyyli[3- (trimetoksisilyyli) propyyli]-ammoniumkloridi (27668-52-6)	Virustentorjunta Antibakteerinen Homeenesto	<ul style="list-style-type: none">• Käytä tätä tuotetta käyttöohjeen mukaisesti ja vain suunniteltuun käyttötarkoitukseen.• Älä laita suuhun. Pidä poissa lasten ulottuvilta.

Wi-Fi-LIITÄNNÄN MÄÄRITTÄMINEN

Tämä Wi-Fi-liitäntä on yhteydessä sisäyksikköön ja viestittää siten tilatietoja ja hallitsee MELCloud-palvelusta saapuvia komentoja.

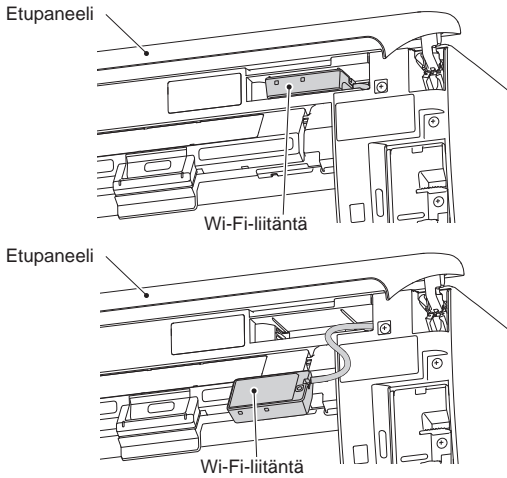

Tarkista lisäksi seuraavat asiat.

- Varmista, ettei tiedonsiirtoetäisyys ole liian pitkä Wi-Fi-liitännän ja reitittimen välillä.
- Varmista, että reitittimessä on käytössä WPA2-AES-salaus.
- Varmista, ettei reitittimeen liitettyjen laitteiden määrä ylitä raja-arvoa.
- Määritä Wi-Fi-liitäntä sen jälkeen, kun ilmastointilaitetta on käytetty langattomalla kaukosäätimellä ainakin yhden kerran.

Jos yhteyden muodostaminen ei onnistu edellä mainittujen tarkistusten jälkeen, määritä Wi-Fi-liitäntä ja reititin uudelleen seuraavalla menetelmällä.

Yhteyden nollaaminen ja Wi-Fi-liitännän ja reitittimen määrittäminen uudelleen

- Pidä Temperature (lämpötila) **+** painettuna 5 sekunnin ajan.
- Valitse "2" painamalla Temperature (lämpötila) **+** ja **-**.
- Osoita kaukosäätimellä sisäyksikköä ja paina **OFF/ON**.
- Sisäyksikkö antaa äänimerkin 3 kertaa, kun nollaus on valmis.

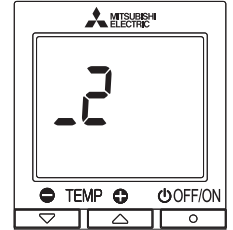

[Tietoa tavaramerkeistä]

- Wi-Fi, Wi-Fi Protected Setup™ ja WPA2™ ovat Wi-Fi Alliance -organisaation tavaramerkkejä tai rekisteröityjä tavaramerkkejä.
- Wi-Fi-liitäntä käyttää avoimen lähdekoodin ohjelmistoa.
- Bluetooth®-sanamerkki on Bluetooth SIG, Inc:n omistama rekisteröity tavaramerkki.

Huomautus:

- Varmista, että reititin tukee WPA2-AES-salausasetusta ja 2,4 GHz:n taajuutta, ennen kuin aloitat tämän Wi-Fi-liitännän asennuksen.
- Loppukäyttäjän täytyy lukea ja hyväksyä Wi-Fi-palvelun käyttöehdot ennen Wi-Fi-liitännän käyttämistä.
- Reititin saatetaan tarvita tämän Wi-Fi-liitännän yhdistämiseen Wi-Fi-palveluun.
- Tämä Wi-Fi-liitäntä ei välitä mitään toimintatietoja järjestelmästä, ennen kuin loppukäyttäjä rekisteröityy Wi-Fi-palveluun ja hyväksyy sen käyttöehdot.
- Älä aseta Wi-Fi-liitäntää paikkaan, jossa kolmannet osapuolet pääsevät siihen käsiksi.
- Tätä Wi-Fi-liitäntää ei saa asentaa tai kytkeä mihinkään Mitsubishi Electric -järjestelmään, jonka tarkoitus on tuottaa käyttökohteen kriittinen jäähdytys tai lämmitys.
- Kirjoita Wi-Fi-liitännän asetukset muistiin tämän oppaan viimeiselle sivulle, kun määrität Wi-Fi-liitäntää.
- Kun Wi-Fi-liitäntä siirretään toiseen paikkaan tai hävitetään, palauta se tehdasasetuksiin.
- Saatat tarvita Bluetooth® Low Energy 4.2:n tai uudemman version kanssa yhteensopivan reitittimen ja älypuhelimien, jotta Wi-Fi-liitäntä voidaan yhdistää täysin Wi-Fi-palveluun.

Asennus

1

Lataa MELCloud-sovellus. Siirry alla mainitulle verkkosivustolle. <https://www.melcloud.com/?qr=1>



Kun yhteyden muodostuksessa on ongelmia

Vianetsintätilä

- Pidä Temperature (lämpötila) **+** painettuna 5 sekunnin ajan.
- Valitse "9" painamalla Temperature (lämpötila) **+** ja **-** kuten oikealla.
- Osoita kaukosäätimellä sisäyksikköä ja paina **OFF/ON**.

Vianetsintätilä

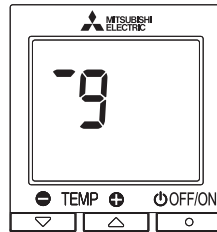

Vianetsintätilassa voit tarkistaa, millaisesta alla olevasta virheestä sisäyksikön toiminnon merkkivalon vilkkumiskuvio kertoo.

Merkkivalo	Kuvaus	Tarkistettava asia
10 kertaa	Wi-Fi-liitäntä	Tarkista yksikön ja Wi-Fi-liitännän välinen yhteys.
5 kertaa	Wi-Fi-liitäntä	Varmista, että DHCP on käytössä, tai tarkista Wi-Fi-liitännän IP-osoiteasetukset.
7 kertaa	Wi-Fi-liitäntä	Tarkista, onko reititin yhdistetty Internetiin, tai tarkista reitittimen ja Wi-Fi-liitännän DNS-asetukset.

Mitsubishi Electricin Wi-Fi-liitäntä on suunniteltu tietoliikenteeseen Mitsubishi Electricin MELCloud Wi-Fi-palvelun kanssa. Mitsubishi Electric ei ole vastuussa mistään (i) järjestelmän tai tuotteen tehon heikentymisestä, (ii) järjestelmän tai tuotteen viasta tai (iii) minkään järjestelmän tai tuotteen menetyksestä tai vahingoittumisesta, joka aiheutuu kolmannen osapuolen Wi-Fi-liitännän tai Wi-Fi-palvelun yhteydestä Mitsubishi Electricin laitteeseen ja/tai käytöstä sen kanssa.

Viimeisimmät tiedot Mitsubishi Electric Corporationin MELCloud-palvelusta ovat osoitteessa www.melcloud.com.

KUN LUULET, ETTÄ ON SYNTYNYT ONGELMA

Jos näiden asioiden tarkistaminen ei korjaa ongelmaa, lopeta ilmastointilaitteen käyttö ja ota yhteyttä laitteen toimittajaan.

Oire	Selitys ja tarkistettavat asiat
Sisäyksikkö	
Yksikköä ei voida käyttää.	<ul style="list-style-type: none"> Onko virtakatkaisin käännetty päälle? Onko virtalähteen johto liitetty pistorasiaan? Onko ON-ajastin asetettu? Sivu 10
Vaakasiiveke ei liiku.	<ul style="list-style-type: none"> Onko vaakasiiveke ja pystysiiveke asennettu oikein? Onko tuulettimen suojain vaurioitunut? Kun virtakatkaisin kytketään käyttöön, vaakasiivien asento palautetaan minuutin kuluessa. Kun palautus on päättynyt, vaakasiivien normaali toiminto jatkuu. Samoin tapahtuu jäähdytystoiminnon hätätilakäytön aikana.
Yksikköä ei voida käyttää noin 3 minuuttiin uudelleenkäynnistyksen jälkeen.	<ul style="list-style-type: none"> Tämä suojaa yksikköä mikroprosessorin ohjeiden mukaisesti. Odota.
Sisäyksikön ilmanpoistosta tulee utua.	<ul style="list-style-type: none"> Yksiköstä poistuva kylmä ilma viilentää nopeasti huoneilmassa olevan kosteuden, joka muuttuu uduksi.
VAAKASIIVEKE lakkaa hetkeksi kääntymästä, jonka jälkeen se alkaa kääntyä uudelleen.	<ul style="list-style-type: none"> Tämä on tavallista toimintaa VAAKASIIVEKKEELTÄ.
Kun KÄÄNTÖ valitaan COOL/DRY/FAN-tilassa, alempi vaakasiiveke ei liiku.	<ul style="list-style-type: none"> On normaalia, että alempi vaakasiiveke ei liiku, kun KÄÄNTÖ valitaan COOL/DRY/FAN-tilassa.
Ilman virtausuunta muuttuu käytön aikana. Vaakasiivekkeen suuntaa ei voi muuttaa kaukosäätimellä.	<ul style="list-style-type: none"> Jos ilman puhaltaminen alaspäin jatkuu 0,5-1 tuntia, kun yksikköä käytetään COOL- tai DRY-tilassa, ilman virtausuunta muutetaan automaattisesti yläasentoon. Tämä estää veden kondensaatiota ja tippumista yksiköstä. Jos ilmavirran lämpötila on liian alhainen lämmitettäessä tai sulatettaessa, vaakasiiveke kääntyy automaattisesti pystyasentoon.
Toiminto pysähtyy noin 10 minuutin ajaksi lämmitystoiminnossa.	<ul style="list-style-type: none"> Ulkoyksikkö on sulatusvaiheessa. Odota. Tähän kuluu enintään 10 minuuttia. (Jos ulkolämpötila on liian alhainen ja ilmakehä on liian suuri, muodostuu jäätä.)
Yksikkö käynnistää toiminnon itsestään, kun päävirta kytketään, mutta kaukosäätimellä ei ole tullut signaalia.	<ul style="list-style-type: none"> Näissä malleissa on automaattinen uudelleenkäynnistystoiminto. Jos päävirta katkaistaan sammuttamatta laitetta kaukosäätimellä ja laitteeseen kytketään uudelleen virta, yksikkö jatkaa automaattisesti toimintaa samassa tilassa, joka oli valittu kaukosäätimellä ennen päävirran katkaisemista. Katso kohta "Automaattinen uudelleenkäynnistystoiminto". Sivu 12
Kaksi vaakasiivekeä koskevat toisiaan. Vaakasiivet ovat epänormaalisissa asennoissa. Vaakasiivet eivät palaudu oikeaan "suljettuun asentoon".	<ul style="list-style-type: none"> Tee jokin seuraavista toimista: Kytke virtakatkaisin pois ja takaisin käyttöön. Varmista, että vaakasiivet siirtyvät oikeaan "suljettuun asentoon". Käynnistä ja pysäytä jäähdytystoiminnon hätätilakäyttö ja varmista, että vaakasiivet siirtyvät oikeaan "suljettuun asentoon".
COOL/DRY-tilassa huoneen lämpötilan lähestyessä asetettua lämpötilaa ulkoyksikkö pysähtyy ja sen jälkeen sisäyksikkö toimii alhaisella nopeudella.	<ul style="list-style-type: none"> Kun huoneen lämpötila poikkeaa asetetusta lämpötilasta, sisätilan tuuletin käynnistyy kaukosäätimen asetusten mukaisesti.
Sisäyksikön väri muuttuu ajan kuluessa.	<ul style="list-style-type: none"> Muovi saattaa kellastua ultraviolettivalon ja lämpötilan kaltaisten tekijöiden vaikutuksesta, mutta tämä ei vaikuta tuotteen toimintaan.
Toiminnan ilmaisimen lamppu on himmeä. Yksikkö ei anna äänimerkkiä.	<ul style="list-style-type: none"> Onko LOW NOISE MODE -toiminto otettu käyttöön? Sivu 9
Toiminto ei lakkaa tai laite puhaltaa ilmaa, vaikka OFF/ON-painiketta on painettu.	<ul style="list-style-type: none"> Palaako toiminnan ilmaisimen lampussa valo? Kun toiminnan ilmaisimen lampussa palaa valo, SELF CLEAN toiminto on käynnissä. Sivu 12
Usea ilmastointilaite	
Sisäyksikkö, jota ei käytetä, lämpee, ja yksiköstä kuuluu ääni, joka muistuttaa virtaavan veden ääntä.	<ul style="list-style-type: none"> Pieni määrä kylmäainetta virtaa edelleen sisäyksikköön, vaikka se ei olisikaan käytössä.
Kun lämmitystoiminto valitaan, toiminto ei ala välittömästi.	<ul style="list-style-type: none"> Kun toiminto aloitetaan sen jälkeen, kun ulkoyksikkö on sulatettu, kuluu joskus minuutteja (enintään 10), ennen kuin lämmintä ilmaa alkaa puhaltua ulos.
Ulkoyksikkö	
Ulkoyksikön tuuletin ei pyöri, vaikka kompressori on käynnissä. Vaikka tuuletin pyörisikin, se lakkaa pyörimästä pian.	<ul style="list-style-type: none"> Kun ulkolämpötila on alhainen jäähdytyksen aikana, tuuletin toimii pitkään riittävän jäähdytystehon säilyttämiseksi.
Ulkoyksiköstä vuotaa vettä.	<ul style="list-style-type: none"> COOL- ja DRY-toimintojen aikana putket tai putkiliitännät jäähtyvät. Tämä aiheuttaa veden tiivistymistä. Lämmitettäessä lämmönvaihtimeen tiivistynyttä vettä saattaa valua ulos. Lämmitystoiminnon aikana ulkoyksikköön muodostunut jää sulaa sulatusvaiheen aikana ja vettä saattaa valua ulos.

Oire	Selitys ja tarkistettavat asiat
Ulkoyksikkö	
Ulkoyksikkö sylkee valkoista savua.	<ul style="list-style-type: none"> Lämmityksen aikana sulatustoiminnon synnyttämä höyry näyttää valkoiselta savulta.
Kaukosäädin	
Kaukosäätimen näyttö on pimeä tai himmeä. Sisäyksikkö ei vastaa kaukosäätimen signaaliin.	<ul style="list-style-type: none"> Onko paristoissa virtaa? Sivu 5 Onko paristot asennettu oikein päin (+, -)? Sivu 5 Onko kaukosäätimen tai muiden sähkölaitteiden painikkeita painettu?
Laite ei jäähdytä tai lämmitä	
Huonetta ei voida jäähdyttää tai lämmitää riittävästi.	<ul style="list-style-type: none"> Onko lämpötila asetettu oikein? Sivu 6 Onko tuulettimen asetus oikea? Säädä tuulettimen nopeudeksi korkea tai erittäin korkea. Sivu 7 Ovatko suodattimet puhtaat? Sivu 13 Onko sisäyksikön tuuletin tai lämmönvaihdin puhdas? Sivu 13 Tukkiiko jokin sisä- tai ulkoyksikön ilmansyötön tai -poiston? Onko ikkuna tai ovi auki? Asetetun lämpötilan saavuttamiseen saattaa kulua jonkin aikaa tai sitä ei ehkä saavuteta johtuen huoneen koosta, ympäristön lämpötilasta ja vastaavista syistä. Onko LOW NOISE MODE -toiminto otettu käyttöön? Sivu 9
Huonetta ei voida jäähdyttää riittävästi.	<ul style="list-style-type: none"> Jos huoneessa käytetään tuuletinta tai kaasukeitintä, jäähdytysaika kasvaa ja laitteen jäähdytysteho heikkenee. Jos ulkolämpötila on korkea, jäähdytysvaikutus saattaa olla riittämätön.
Huonetta ei voida lämmitää riittävästi.	<ul style="list-style-type: none"> Jos ulkolämpötila on alhainen, lämmitysvaikutus saattaa olla riittämätön.
Ilmaa ei puhalleta pian ulos lämmitettäessä.	<ul style="list-style-type: none"> Odota, kun yksikkö valmistautuu puhaltamaan lämmintä ilmaa ulos.
Ilmavirta	
Sisäyksiköstä tuleva ilma haisee oudolta.	<ul style="list-style-type: none"> Ovatko suodattimet puhtaat? Sivu 13 Onko sisäyksikön tuuletin tai lämmönvaihdin puhdas? Sivu 13 Yksikkö saattaa imeä sisään hajuja seinistä, matoista, huonekaluista, kankaista jne. ja puhaltaa ne ulos ilman mukana.
Ääni	
Kuuluu raksahdus.	<ul style="list-style-type: none"> Tämän äänen synnyttää etupaneelin laajentuminen tai supistuminen, joka johtuu lämpötilanvaihdoksesta.
Kuuluu "kupliva" ääni.	<ul style="list-style-type: none"> Tämä ääni kuuluu, kun ulkoilmaa imetään poistoletkun kautta kääntämällä päälle suuntahuppu tai tuuletin, jolloin poistoletkussa virtaava vesi sylkeytyy ulos. Tämä ääni kuuluu myös silloin, kun ulkoilmaa puhaltuu sisään poistoletkuun voimakkaalla tuulella.
Sisäyksiköstä kuuluu mekaaninen ääni.	<ul style="list-style-type: none"> Tämä ääni kuuluu, kun tuuletin tai kompressori kytkeytyy käyttöön tai pois käytöstä.
Kuuluu virtaavan veden ääni.	<ul style="list-style-type: none"> Tämä äänen synnyttää yksikön läpi virtaava kylmäaine tai kondenssivesi.
Joskus saattaa kuulua sähisevä ääni.	<ul style="list-style-type: none"> Tämä ääni kuuluu silloin silloin, kun yksikön sisällä olevan kylmäaineen virtausuunta vaihtuu.
Ajastin	
Viikkoajastin ei toimi asetusten mukaisesti.	<ul style="list-style-type: none"> Onko ON/OFF-ajastin asetettu? Sivu 10 Siirrä viikkoajastimen asetustiedot uudelleen sisäyksikköön. Kun tietojen vastaanotto on onnistunut, sisäyksiköstä kuuluu pitkä piippaus. Jos tietojen vastaanotto ei onnistu, kuuluu 3 lyhyttä piippausta. Varmista, että tietojen vastaanotto on onnistunut. Sivu 11 Sähkökatkon sattuessa ja päävirran katketessa sisäyksikön sisäinen kello ei ole enää ajassa. Tästä johtuen viikkoajastin ei ehkä toimi normaalisti. Varmista, että asetet kaukosäätimen paikkaan, josta sen signaali kantaa sisäyksikköön. Sivu 5
Yksikkö käynnistää/pysäyttää toiminnon itsestään.	<ul style="list-style-type: none"> Onko viikkoajastin asetettu? Sivu 11
Wi-Fi-liitäntä	
Wi-Fi-liitäntä ei voi liittää laitepariksi reitittimen kanssa.	<ul style="list-style-type: none"> Asennus on mahdollista vasta, kun ilmastointilaitetta on käytetty langattomalla kaukosäätimellä. Muodosta laitepari käytön jälkeen.

KUN LUULET, ETTÄ ON SYNTYNYT ONGELMA

Lopeta tällaisissa tapauksissa ilmastointilaitteen käyttö ja ota yhteyttä laitteen toimittajaan.

- Kun sisäyksiköstä vuotaa tai valuu vettä.
- Kun toiminnon merkkivalo vilkkuu.
- Kun katkaisin laukeaa säännöllisesti.
- Kaukosäätimen signaalia ei vastaanoteta, jos huoneessa on sähköinen ON/OFF-tyyppinen loistevalo (invertterityyppiset loistelamput jne.).
- Ilmastointilaitteen käyttö häiritsee televisio- tai radiovastaanottoa. Häiriön kohteena olevaa laitetta varten saatetaan tarvita vahvistin.
- Jos kuuluu epänormaali ääni.
- Kun havaitaan kylmäainevuoto.

KUN ILMASTOINTILAITETTA EI AIOTA KÄYTTÄÄ PITKÄÄN AIKAAN

- 1 Käytä COOL-tilassa korkeimmalla lämpötilalla tai FAN-tilassa 3 tai 4 tunnin ajan. **Sivu 6**
 - Tämä kuivattaa yksikön sisältä.
 - Ilmastointilaitteen kosteus voi aiheuttaa homeen tai muun sienikasvuston muodostumista.
- 2 Keskeytä toiminto painamalla  .
- 3 Käännä katkaisin pois päältä ja/tai irrota virtajohto.
- 4 Poista kaikki paristot kaukosäätimestä.

Kun ilmastointilaitte otetaan uudestaan käyttöön:

- 1 Puhdista ilmansuodatin. **Sivu 13**
- 2 Tarkista, että sisä- ja ulkoyksiköiden ilman syöttö- ja poistoaukot eivät ole tukoksissa.
- 3 Tarkista, että laite on maadoitettu oikein.
- 4 Katso kohta "TOIMENPITEET ENNEN KÄYTTÖÄ" ja noudata siinä annettuja ohjeita. **Sivu 5**

A SENNUSPAIKKA JA SÄHKÖTYÖT

Asennuspaikka

Vältä ilmastointilaitteen asentamista paikkoihin, joissa on.

- Paljon koneöljyä.
- Suuri suolapitoisuus, esimerkiksi merenranta-alue.
- Sulfidikaasun muodostusta, esimerkiksi kuumia lähteitä, lika- ja jätevetä.
- Roiskuvaa öljyä tai öljyistä savua (kuten keittiöt ja tehtaet, joissa laitteen muoviosat saattaisivat vaurioitua).
- Käytössä on korkeataajuuksilaitteita tai langattomia laitteita.
- Ulkoyksikön ilman tuloaukko on tukoksissa.
- Mahdollisuus, että ilmastointilaitteen ulkoyksikön ääni tai ilma häiritsee naapureita.
- Suositeltu sisäyksikön asennuskorkeus 1,8–2,3 m. Jos tämä ei ole mahdollista, ota yhteys jälleenmyyjään.
- Älä käytä ilmastointilaitetta sisätilojen rakennus- ja viimeistelytyöiden tai lattioiden vahauksen aikana. Tuuleta huone hyvin tällaisen työn jälkeen ennen ilmastointilaitteen käyttöä. Muussa tapauksessa haihtuvat aineet saattavat joutua ilmastointilaitteeseen ja aiheuttaa vesivuodon tai tiikustumista.

Wi-Fi-liitäntä

- Älä käytä Wi-Fi-liitäntää lääkinnällisten sähkölaitteiden tai sellaisten henkilöiden läheisyydessä, jotka käyttävät lääketieteellistä laitetta, kuten pysyvää sydämentahdistinta tai implantoitua defibrillaattoria. Se saattaa johtaa onnettomuuteen lääkinnällisen laitteen toimintavian takia.
- Tämän laitteen käytössä ja asennuksessa pitää huomioida, että laitteen ja käyttäjän ja muiden henkilöiden väliin jää vähintään 20 cm etäisyys.
- Älä käytä Wi-Fi-liitäntää muiden langattomien laitteiden, mikroaaltouunien, langattomien puhelinten tai faksien läheisyydessä. Se saattaa aiheuttaa toimintavian.

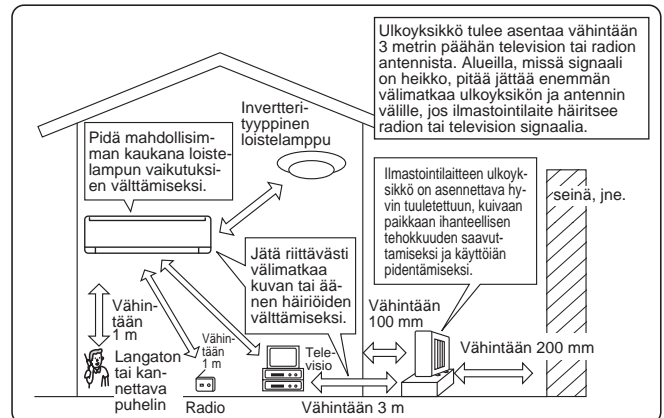

Sähkötyöt

- Ilmastointilaitteen virtalähdettä varten tarvitaan erillinen virtapiiri.
- Huomioi katkaisimen kapasiteetti.

Jos sinulla on kysymyksiä, ota yhteyttä laitteen toimittajaan.